

---

## LES TAS DE SABLE AU CLUB... SCIENTIFIQUE

---

*En hommage à Georges GLAESER*

Francis JAMM  
Irem de Strasbourg

Septembre 2000, première séance du Club Scientifique du lycée Lavoisier de Mulhouse.

Devant le professeur, quelques plaques de carton. Il prend une plaque, la pose sur un petit socle et verse du sable jusqu'à ce qu'il déborde de tous les côtés de la plaque. Puis il réitère l'opération avec d'autres plaques.

Une phrase : « Quelles questions peut-on se poser ? »

Et puis, plus rien, si ce n'est la moue dubitative des élèves qui pensent que le soleil a vraiment frappé très fort cet été.

Et pourtant, c'est ainsi, qu'a débuté un travail de recherche qui a duré un an, sans arriver à épuiser le sujet !

### Séance 1 : UNE QUESTION ?

Curieusement les élèves commencent à s'intéresser aux plaques pentagonales.

Ils me diront plus tard qu'ils pensaient que le cas des quadrilatères était trop simple. Avec une plaque pentagonale on observe toujours le même tas de sable :

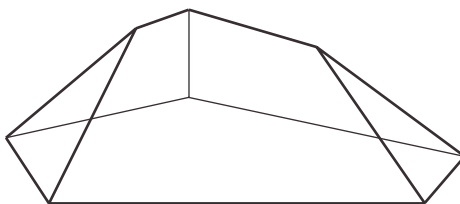

A savoir une face pentagonale entourée de deux triangles et de deux quadrilatères.

---

Cet article a été publié dans L'Ouvert n° 105, avril 2002.

Ne voyant pas bien quelles questions on pouvait se poser, ils reviennent aux quadrilatères.

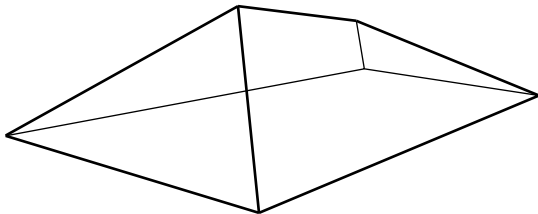

Là aussi on observe toujours le même tas de sable ayant pour faces deux quadrilatères et deux triangles non consécutifs.

Les premières questions arrivent :

« Peut-on avoir deux triangles consécutifs ? »

« Dans le cas d'un parallélogramme, peut-on calculer la longueur de l'arête faîtière ? »

En effet les tas obtenus possèdent une arête faîtière. D'où une nouvelle question :

« Qu'est-ce qui détermine l'orientation de cette arête ? »

## Séance 2 : LE TRAJET D'UN GRAIN DE SABLE

Ceci les amène à se poser la question :

« Comment se forme un tas de sable ? »

Ce qui nous oblige à faire quelques hypothèses, de nature physique, liées à l'observation. Elles nous serviront "d'axiomes" qui nous permettront de modéliser la réalité physique :

1) L'angle que fait la pente de sable avec la base est constant.

Il dépend de la granulométrie du sable. Nous le mesurerons : environ  $30^\circ$ .

2) Une fois que la plaque déborde, les grains de sable glissent vers le bord le plus proche de leur point de chute.

3) Les faces sont donc séparées par des arêtes situées à égale distance des deux bords.

Puis, nous démontrerons, qu'en projetant les arêtes sur la plaque on obtient les bissectrices des angles formés par les bords de la plaque.

Maintenant on est capable de prévoir la forme d'un tas de sable.

En prenant une plaque trapézoïdale, l'arête faîtière **semble** parallèle à la plaque, et on obtient des faces qui **semblent** être des trapèzes. Mais, devant l'absence de certitude qu'engendre l'observation d'un tas de sable, s'impose spontanément la nécessité de **démontrer**, afin d'avoir des **certitudes** et de pouvoir aller de l'avant.

Nous allons dorénavant travailler sur des tas de sable « idéaux » ; mais avec un retour constant vers la réalité physique ; que ce soit pour conforter notre modèle, ou trouver de nouvelles idées.

Par exemple, après l'avoir observé, nous démontrerons qu'il y a toujours, au moins, deux faces triangulaires et qu'elles ne peuvent pas être adjacentes.

**Séance 3 : LES PYRAMIDES DE SABLE**

Les élèves semblent avoir compris ce qui se passe avec un quadrilatère pour base. Mais j'apporte des plaques, qui, oh surprise, engendrent un tas pyramidal (sans arête faitière).

On comprend rapidement que les pyramides apparaissent quand les 4 bissectrices sont concourantes, c.a.d. quand le quadrilatère admet un cercle inscrit. Les élèves se posent alors une nouvelle question :

« Quelle condition doivent vérifier les côtés et les angles de la plaque pour que l'on obtienne un tas de sable pyramidal ? »

**Séance 4 : ON COGITE**

Recherche infructueuse de la condition. On considère le quadrilatère complet et on essaye

d'utiliser un peu toutes les formules classiques dans le triangle (rayon du cercle inscrit, etc.)

En vain.

**Séance 5 : LE THEOREME DE LA PYRAMIDE**

David se souvient d'une question du Kangourou où l'on demandait :

« Si ABCD est un quadrilatère convexe admettant un cercle inscrit a-t-on :

$$AB + DC = AD + BC ? »$$

La condition, nécessaire, est-elle suffisante ? Nous fabriquons quelques plaques vérifiant cette condition. Elles engendrent bien des pyramides. Ceci nous stimule pour chercher une démonstration.

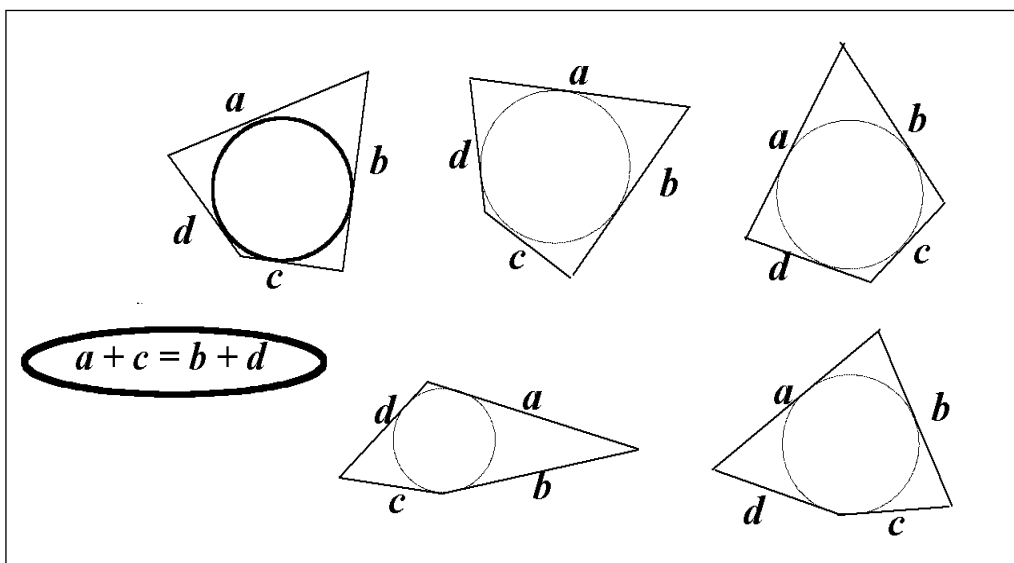

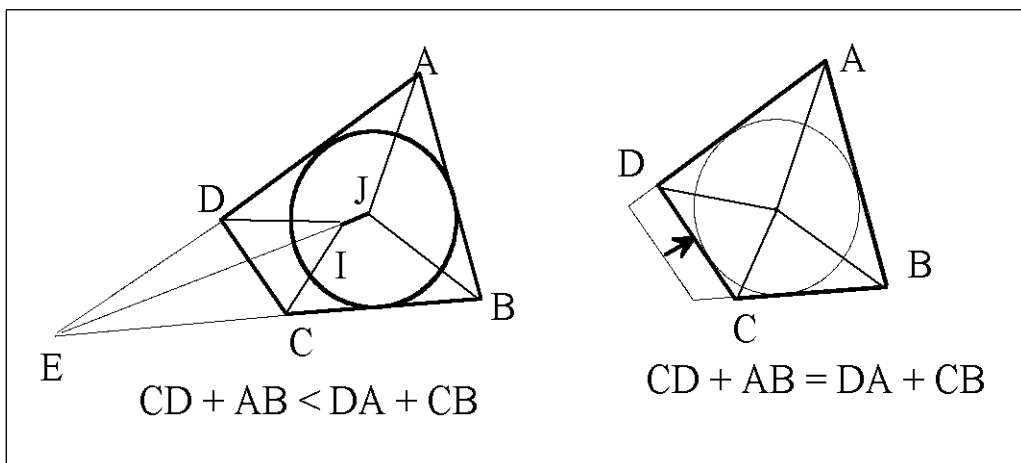

**Séance 6 : ON PROUVE**

David arrive avec une démonstration : Soit O le point d'intersection de 3 bissectrices. Il calcule la distance de O aux côtés de la plaque, et montre que O est équidistant des 4 côtés.

Afin de pas ne pas être en reste, j'apporte aussi une démonstration. Je montre que les projetés orthogonaux de O sur les quatre côtés sont cocycliques en faisant intervenir le théorème de l'angle inscrit. Des mois plus tard David trouvera une démonstration plus simple dans un livre d'entraînement aux Olympiades Internationales. Il généralisera cette étude aux plaques à  $n$  côtés.

Nous avons maintenant une étude complète de la position de l'arête faîtière : voir figures ci-contre.

**Séance 7 : QUE DE TAS, QUE DE TAS ....**

Après avoir épuisé les joies des plaques à quatre côtés, nous passons aux bases hexa-

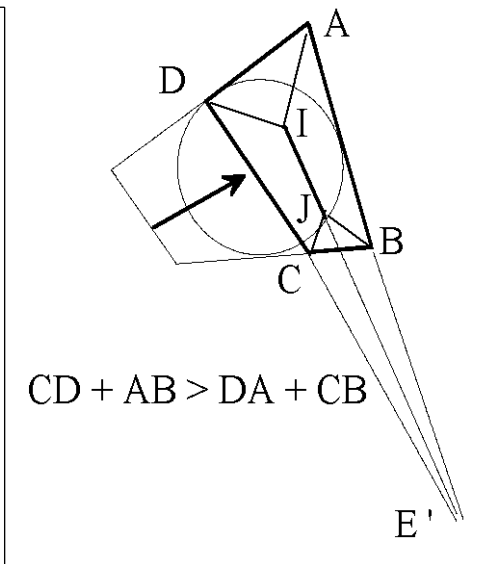

gonales. Là une grosse surprise nous attend. Nous trouvons trois types de tas de sable (voir page de droite).

Existe-t-il d'autres cas ?

Nous décidons de nommer chaque cas par une formule indiquant le nombre de côtés de chaque face et leur succession. Pour chaque cas, plusieurs formules sont possibles. Par exemple pour le cas 2 (voir infra) on aurait pu noter : 354354.

De toutes les formules possibles nous retenons celle qui forme le nombre le plus grand.

A partir de là, nous ne nous intéresserons plus qu'au cas général. C'est-à-dire, aux tas de sable dont les sommets sont l'intersection de trois arêtes. Nous laisserons de côté les cas particuliers des tas de sable pyramidaux, ou semi-pyramidaux, avec quatre arêtes concourantes au moins.

La question est maintenant de trouver tous les tas de sable, donc toutes les formules possibles, en fonction du nombre de côtés de la plaque. Yves trouve qu'en coupant le coin d'une plaque à  $n$  côtés on obtient une plaque à  $n + 1$  côtés. Réciproquement, toute plaque à  $n + 1$  côtés peut s'obtenir en coupant le coin d'une plaque à  $n$  côtés (cf. page suivante). Nous partons du pentagone et obtenons ainsi, en travaillant uniquement sur les formules, la liste des différents tas de sable possibles.

A savoir :

- 3 cas pour une plaque hexagonale
- 4 cas pour une plaque heptagonale
- 12 cas pour une plaque octogonale *etc.*

Justement, le nouveau problème réside dans le *etc.* Car cette méthode par récurrence devient vite pénible (27 cas pour une plaque nonagonale et 82 pour une plaque décagonale !) D'où la nécessité de chercher une méthode directe.

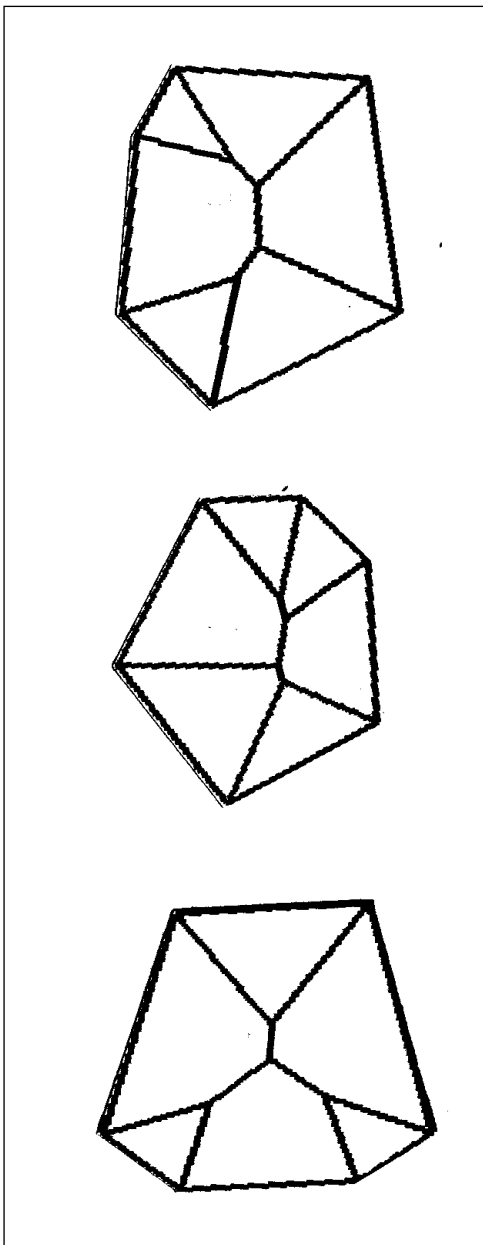

### Séance 8 : DU COTE DES GRAPHE

Nous essayons d'abord de générer toutes les formules, avec une arborescence. Il nous semble, alors, approprié d'utiliser une structure de graphe. Mais nos connaissances dans ce domaine étant nulles nous abandonnerons cette voie élégante et prometteuse.

Plus tard Yves reprendra cette idée en considérant l'arête faîtière.

En effet les tas de sable se différencient par la forme de leur arête faîtière : dans le cas de l'hexagone, elle est constituée de trois segments. Aux symétries près il n'y a que trois façons de les disposer :

$\backslash \_ /$  ou  $\backslash \_ \_ \_ /$  ou  $Y$ .

En effet, on démontre que le cas d'une arête faîtière triangulaire est impossible. Physiquement, cela signifierait que le tas de sable possède un sommet en forme de plateau.

On peut continuer sur cette voie quand le nombre de côtés augmente.

Mais le groupe était trop faible en programmation pour exploiter cette voie.

### Séance 9 : LE DUAL ARRIVE

D'une de ses lectures, David nous amène l'idée du *dual d'un polyèdre*. Cette représentation permet de visualiser et de manipuler facilement les arêtes faîtières qui diffèrent d'un tas de sable à l'autre.

Voir schémas de la page de droite...

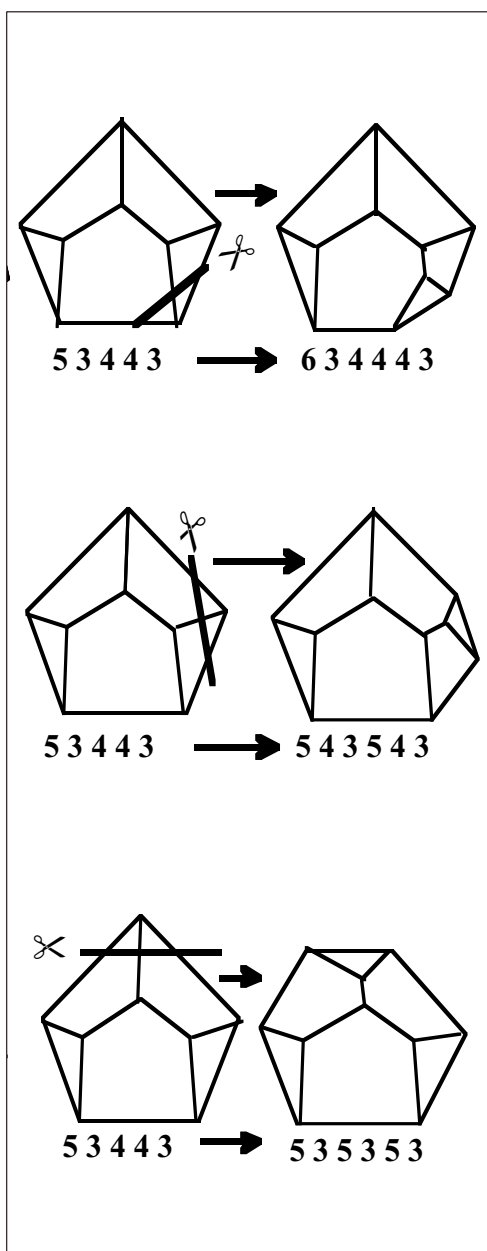

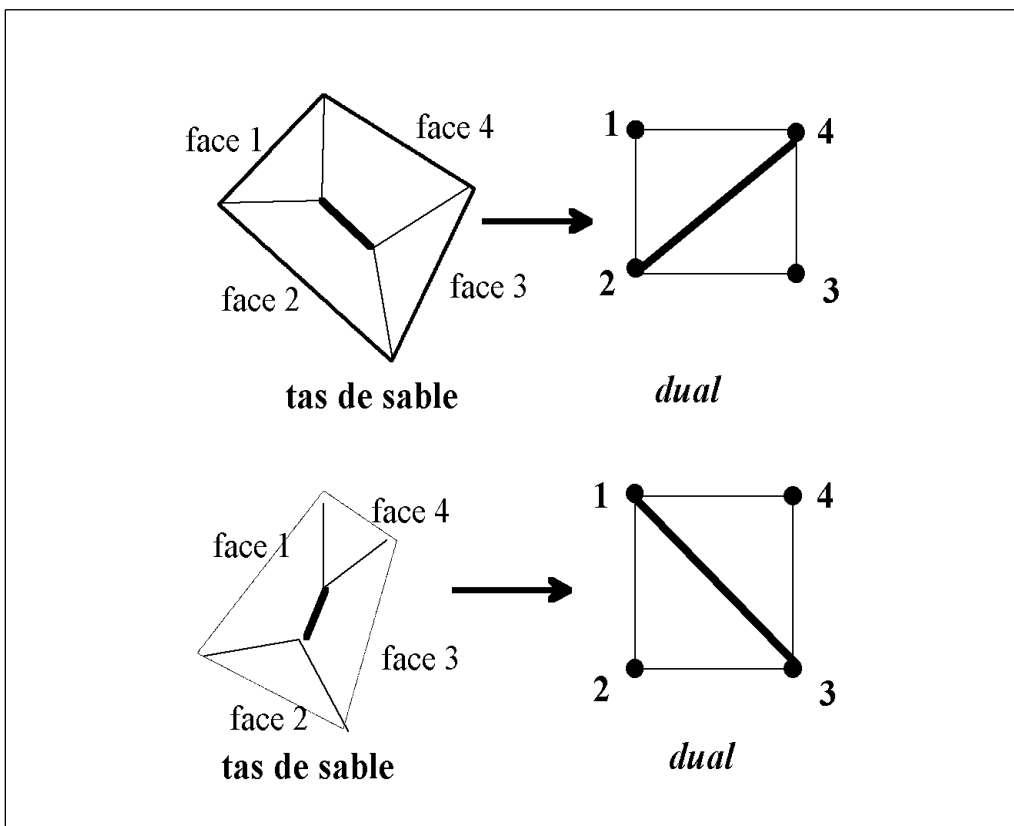

**Séance 10 : L'ALGORITHME A LA MAIN**

Reste maintenant, en travaillant sur cette représentation, à trouver un algorithme qui fournisse toutes les configurations.

Nous constatons que, quel que soit le nombre  $n$  de côtés de la plaque, on retrouve toujours un tas de sable ayant pour formule  $n\ 3\ 4\ \dots\ 4\ 3$ . Or le dual de ce cas est remarquable. Toutes les diagonales partent du même sommet (au sens du dual).

En déplaçant ces diagonales, dans un ordre lexicographique, on trouve alors un algorithme qui permet, à la main, d'obtenir directement toutes les configurations possibles.

**Séances 11 et 12 : DE LA MAIN A LA MACHINE**

Nous allons améliorer l'algorithme, en évitant, grâce à des symétries évidentes, les

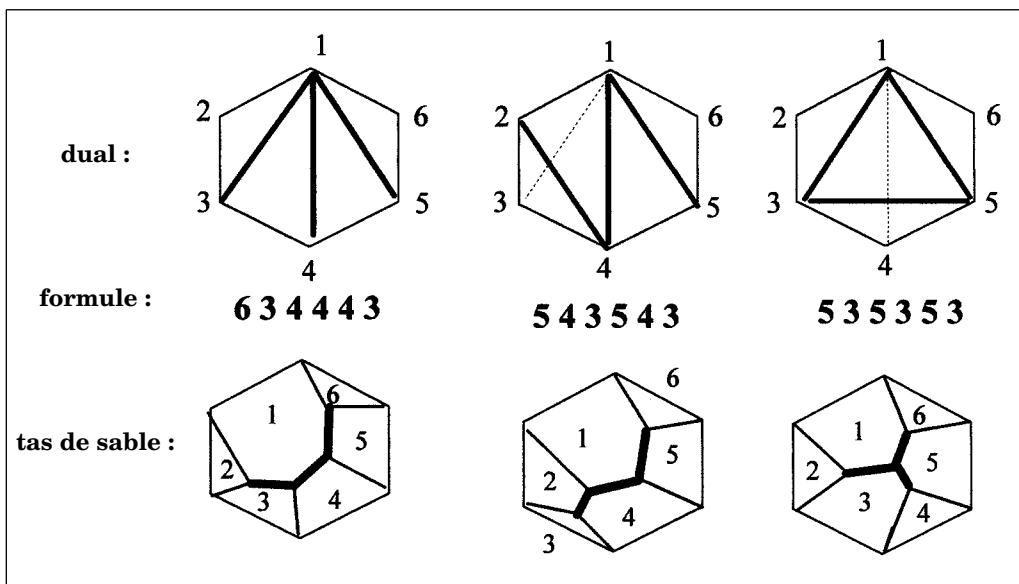

répétitions inutiles. Par contre nous n'arriverons pas à obtenir les formules des tas de sable dans l'ordre ; c'est-à-dire du plus grand nombre au plus petit.

Bien entendu, il faut informatiser cet algorithme. Nous n'y arriverons pas directement et nous « bidouillerons » un algorithme parallèle dans lequel les diagonales du dual seront implantées sous forme d'une pile.

Le programme sera écrit en Turbo Pascal V4 ... !

### LA DAO MIEUX QUE LE SABLE

Dès que la plaque atteint sept côtés, il devient difficile de voir quelque chose sur le tas de sable. Nous intégrons alors dans l'équipe deux élèves de Première S, option SI, qui dans le cadre de leur TPE

vont nous dessiner, en 3D, des tas de sable virtuels plus beaux et plus lisibles que les vrais. Pour ce faire ils utiliseront les moyens du bord, à savoir Solidworks, qui est un logiciel de CAO pour des pièces mécaniques :



Ces dessins seront obtenus par troncatures successives. Ils représentent des vrais tas de sable, c'est dire que leurs arêtes sont les bissectrices des angles de la plaque.



Il nous semble avoir bien avancé dans le cas des plaques polygonales convexes. Pour ne pas saturer nous faisons, après Noël, une petite pause de deux séances durant lesquelles nous parlerons d'algorithmes de tri.

### LES CONIQUES OU LES RONDS DANS LE SABLE

Nous nous attaquons à des plaques ayant des formes arrondies. Nous obtenons alors une superbe visualisation des coniques. Cela nécessitera de ma part un bref exposé sur ce que sont les coniques.

La **parabole** est obtenue avec une plaque en forme de demi-cercle. La pente de sable étant constante, l'arête apparaît comme l'intersection d'un cône et d'un plan, tous les deux faisant le même angle avec la plaque.

On est donc dans le cas de l'intersection d'un cône avec un plan parallèle à la génératrice :

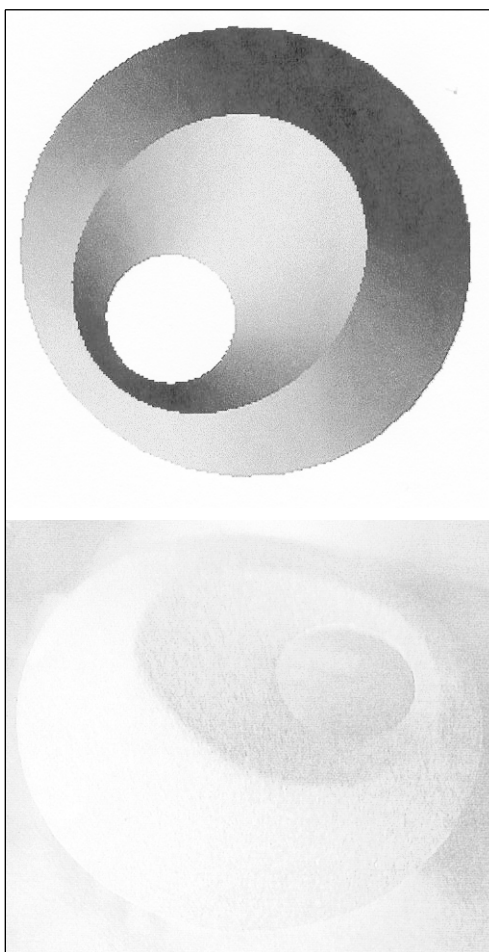
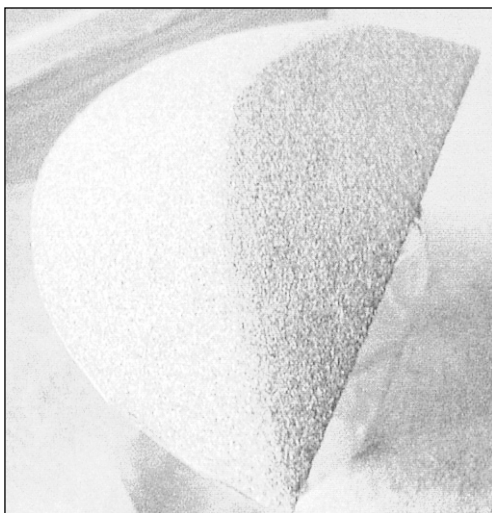

L'**ellipse** est obtenue avec une plaque circulaire percée d'un disque excentré.

Elle apparaît comme l'intersection d'un cône plein (de sable) et d'un cône creux (engendré par le trou). Les deux cônes ont même angle au sommet à cause des règles d'écoulement du sable.

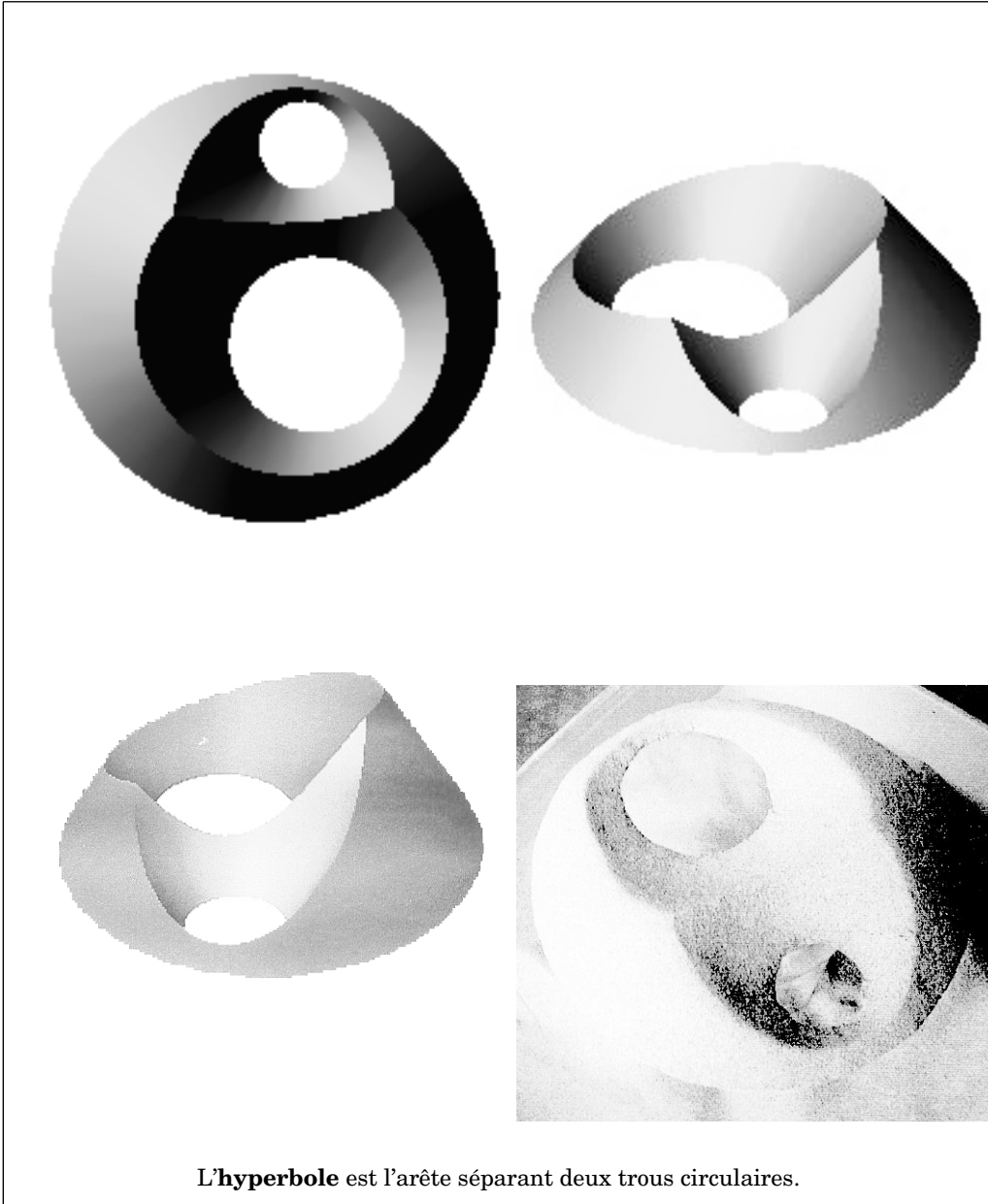

Se pose alors la question : « L'intersection de deux cônes, c'est quoi ? »

Nous allons d'abord devoir démontrer que l'intersection de deux cônes, de même angle au sommet, est coplanaire. Ce que confirme l'observation des tas de sable. La démonstration se fera en résolvant le système formé par les équations des deux cônes.

Nous sommes donc ramenés au domaine connu, de l'intersection d'un cône et d'un plan.

### LES COINS RENTRANTS

En dernier nous attaquons le cas des plaques polygonales concaves. Un retour à l'observation physique et à nos axiomes nous permet de comprendre que le coin rentrant engendre un cône de déversement pour le sable.

Tout grain de sable dans la zone AOA' ou BOB' tombe perpendiculairement à [OA] ou [OB].

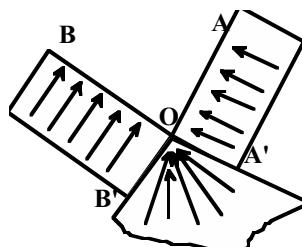

Tout grain de sable dans la zone A'OB' tombe radialement sur O.

Nous étudierons en détail deux cas : une plaque carrée avec un angle rentrant et une plaque rectangulaire avec un trou carré excentré. Etudier en détail cela veut dire : écrire les équations des projetés des arêtes et voir comment se font les raccordements, étudier

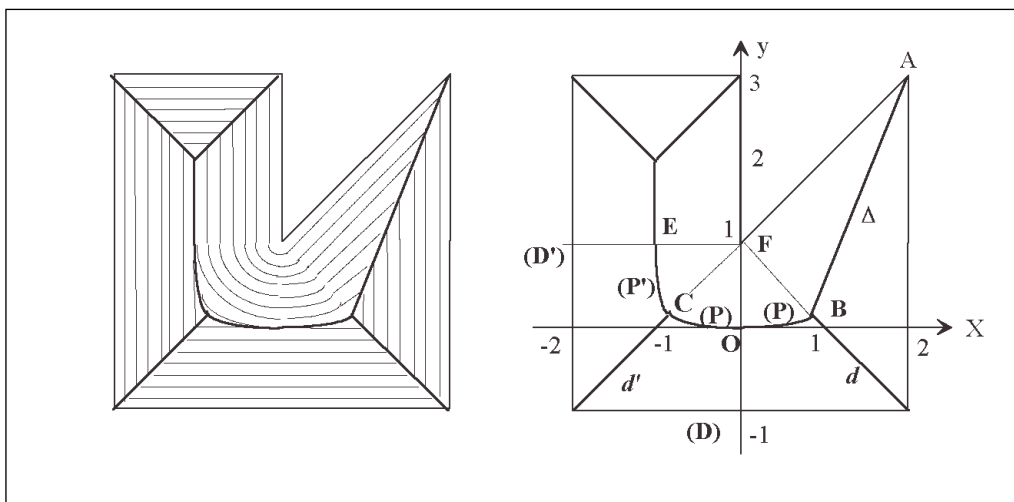

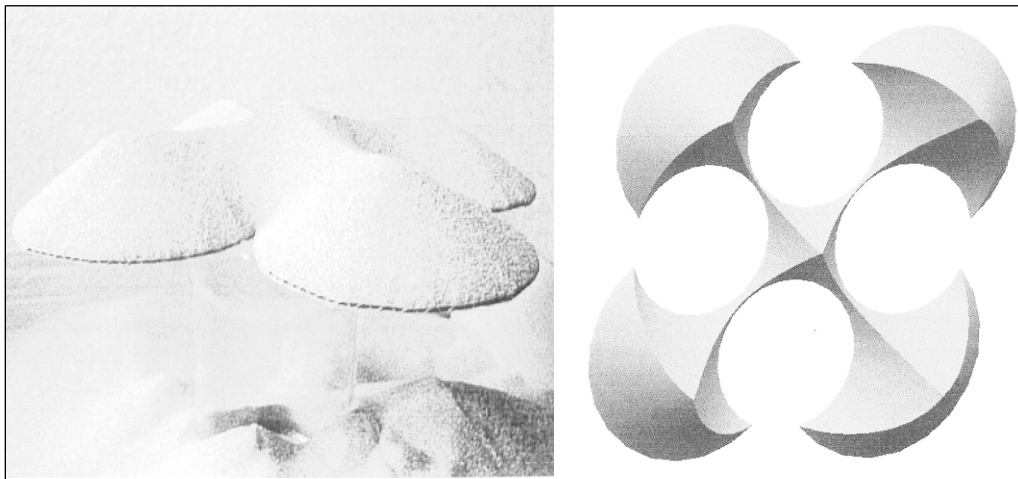

les paraboles obtenues à partir de la définition par foyers et directrices, étudier les courbes de niveau.

Une fois cela compris, on peut alors faire joujou à l'infini pour obtenir les tas de sable les plus jolis...

### EXPOSITION ET CONCOURS EN VUE

En septembre, j'avais été contacté par la Boutique des Sciences de Strasbourg pour participer au concours Exposcience 2001. Cette manifestation réunit des jeunes, d'Alsace et du Bade Württemberg, ayant réalisé une activité de recherche scientifique dans le cadre d'une classe ou d'un club. A la fin du premier trimestre, après avoir vu que notre activité donnait des résultats, j'y ai inscrit le Club Scientifique. Du coup les deux élèves de Première ont été plus particulièrement chargés de la réalisation des dessins et photos nécessaires aux panneaux d'exposition. Nous

avons également réalisé un CDRom. On a filmé, avec explications, la construction des différents tas de sable étudiés durant l'année. On y a joint deux animations avec des images réalisées grâce à Solidworks. L'une montre les différents cas obtenus avec des plaques à six et sept côtés ; l'autre montre l'évolution de l'orientation de l'arête faîtière.

### LE GROUPE

Le groupe était constitué de cinq élèves de Terminale S, trois du lycée Lavoisier et deux du lycée Jeanne d'Arc, plus deux élèves de Première S à partir de janvier. Nous fonctionnions à raison d'une heure hebdomadaire. A l'approche d'Exposcience le rythme s'est accru pour être prêts à temps.

Au départ les élèves n'avaient aucune idée de ce dans quoi ils s'embarquaient, moi non plus d'ailleurs. Leurs réactions méritent d'être citées :



« Au début on se demandait vraiment ce qu'il pouvait y avoir à chercher. On croyait que, comme en classe, vous nous faisiez mariner sur un problème dont vous aviez la réponse. Mais quand on a compris que vous n'en saviez guère plus que nous, alors c'est devenu vraiment intéressant, et on a foncé»

« Au départ je me disais "oui c'est bien joli; mais où est le problème ? ", je ne voyais pour ainsi dire pas ce que l'on allait bien pouvoir chercher. Par la suite j'ai particulièrement aimé ces jours où des idées nouvelles jaillissaient (ça m'a montré que quelquefois, il faut savoir attendre ces fameux jours !) Le plus intéressant a été le fait qu'il y avait tout, ou presque, à découvrir et surtout que l'on était libre des questions que l'on se posait et des moyens employés pour y répondre»

#### AUX SOURCES DES TAS DE SABLE

Il y a quinze ans, sous la plume de Monsieur Roger Iss, l'Ouvert, revue de l'APMEP

et de l'Irem de Strasbourg, a publié quatre articles qui forment une étude remarquable des tas de sable. Avant de me lancer dans cette aventure ; j'avais lu ces articles pour m'assurer que le sujet était intéressant et son étude réalisable par des lycéens. Lecture en diagonale seulement ; pour ne pas être trop influencé. Bien entendu, pour l'essentiel, nous avons redécouvert des résultats qui se trouvaient déjà dans ces articles.

Ils s'en écartent sur deux points.

Les élèves ont voulu étudier le cas des tas pyramidaux que Monsieur Iss écarte, car il les considère, à juste titre, comme des cas particuliers. Mais pour nous la (re)découverte du théorème de la pyramide a été un moment fort.

Monsieur Iss utilise le dual d'un tas de sable pour montrer le lien avec la triangulation des polygones. Ma surprise a été grande de voir un élève apporter la même notion, que nous avons alors utilisée pour trouver l'algo-

LES TAS DE SABLE AU CLUB... SCIENTIFIQUE

rithme permettant d'avoir directement tous les cas possibles avec une plaque polygonale convexe.

**LE PUBLIC**

Comme souvent dans ces situations, les élèves ont présenté leur travail avec enthousiasme et compétence. De 7 à 77 ans les tas de sable font vibrer la fibre de l'enfance. Les visiteurs commençaient à regarder les élèves faire leur présentation. Puis ils se prenaient au jeu, attendant de voir ce que donneraient les plaques aux formes bizarres ; et ils restaient jusqu'à la fin, étonnés de voir qu'avec un

matériau aussi simple on arrivait à des mathématiques complexes et à des formes surprenantes et belles.

Nous avons eu droit à toutes sortes de réactions :

« A quoi ça sert ? »

« Est ce que la forme du tas de sable change si l'on met la plaque à l'envers ? »

« Impossible que des élèves aient trouvé tout ça ! » (*dixit* un collègue)

« Je saurai comment occuper mes gosses sur la plage »



Et des questions intéressantes voir pointues : volume du tas, position du centre de gravité, classification des polygones convexes en fonction du tas obtenu, et propriétés topologiques des classes ainsi obtenues. Quand on génère les tas de sable par troncatures successives, on a une relation père-fils. Quel est l'arbre généalogique obtenu, sachant qu'un fils peut avoir plusieurs pères ? Si l'on mélange le sable avec des aiguilles de pin peut-on obtenir une pente plus raide ? Que se passe-t-il si l'on incline la plaque ou si l'on réalise l'expérience dans un champ électrique (nous l'avons expérimenté, résultat surprenant), etc.

### DIALOGUE SUR LES DEUX TAS DE SABLE

Voici un exemple de dialogue entre un visiteur et notre groupe.

Le visiteur : « Avec une plaque circulaire on obtient un cône dont le sommet est à l'aplomb du centre du disque. Mais avec une plaque formée de deux disques sécants, les grains de sable vont s'appuyer sur la crête reliant les sommets des deux cônes, et ces deux sommets vont se rapprocher. D'ailleurs regardez, on voit bien que le sommet du cône n'est pas au centre du disque ! »

Le groupe : « Bof, ce n'est pas probant. D'ailleurs si l'on mesure la distance du sommet du cône aux bords, on voit qu'elle est constante »

Le visiteur : « Votre mesure n'est pas précise et ne permet pas de trancher la question ».

Le groupe : « Si vous aviez raison cela contre-

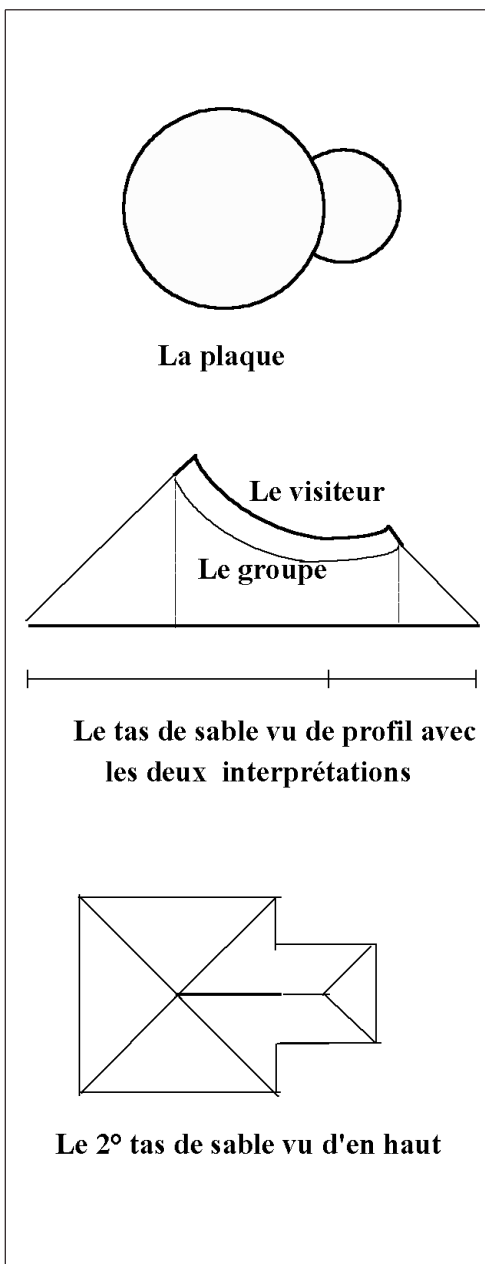

dirait la règle qui veut que le tas de sable fasse toujours le même angle avec la plaque».

Le visiteur : « Avec votre modèle mathématique de tas de sable vous avez raison. Votre règle vaut peut-être pour les plaques polygonales convexes. Mais le modèle reste-t-il encore valable avec d'autres plaques ? »

Un deuxième visiteur (physicien sachant expérimenter) : « Essayez donc avec deux plaques carrées sécantes. On visualisera mieux le sommet et le centre de la plaque ». Aussitôt dit aussitôt fait.

Le visiteur : « Ah oui, là, on voit bien que le sommet de la pyramide est au-dessus du centre de la plaque ».

Large sourire des membres du Club Scientifique.

### **EFFETS INATTENDUS**

Participation à Exposcience Alsace 2001 (Premier prix).

Présentation à l'APMEP et à l'IREM à Colmar et à Strasbourg.

Participation à Exposcience Internationale 2001 à Grenoble où 1200 jeunes

de 62 pays présentaient leurs projets scientifiques.

Présentation à la Fête de la Science à Paris, à l'invitation de Monsieur GUYON spécialiste des milieux granulaires.

Participation à Exposcience Européenne 2002 à Bratislava, avec 500 jeunes, et, où nous avons obtenu un 2ème prix ... de physique !

Invitation, par les responsables russes, à Moscou, pour l'Exposcience Internationale 2003, affaire à suivre.

Devoir présenter les tas de sable en allemand ou en anglais...

En 2001/2002, dans le cadre des TPE, des élèves ont commencé un site Internet :

<http://www.tasdesable.fr.st>

Avoir le plaisir, réciproque, de rencontrer Monsieur Roger Iss dont les articles nous ont donné envie de jouer aux tas de sable.

Ma conclusion sera simple. Le plus important est ce que vivent les élèves, et participer à cette aventure, est pour moi, un vrai bonheur.



**BIBLIOGRAPHIE**

- Roger ISS. Sable et mathématiques, L'Ouvert N° 41 déc. 1985 (p. 1-9)
- Roger ISS. Sable et mathématiques, L'Ouvert N° 42 mars 1986 (p. 1-6)
- Roger ISS. Considérations sur une famille de polygones, L'Ouvert N° 51 juin 1988 (p. 1-14)
- Roger ISS. Des tas de sable aux graphes, L'Ouvert N° 56 sep. 1989 (p. 1-15)
- Roger ISS. Les tectoèdres. Bulletin de l'APMEP N° 402 fév. 1996 (p. 33-44)
- Roger ISS. Sable et géométrie. Pour la Science N° 234 avril 1997 (p. 104-107)
- P. CLAUDIN. Les tas de sable. La Recherche N° 324 oct. 1999 (p. 86-89)
- R. CUILLIERIER. Effets de sable. Science&Vie N°1007 août 2001 (p.93-103)
- J. M. KANTOR. Quelle forme ont les châteaux de sable ? Cosinus N° 27 avril 2002 (p. 18-23)
- F. JAMM. Les tas de sable au club... scientifique, L'Ouvert N° 105 avril 2002 (p. 37-46)
- F. JAMM & D. PARLONGUE. Les tas de sable. La Gazette des Mathématiciens N° 93, juil. 2002 (p. 65-82)
- Etienne GUYON & Jean Paul TROADEC. Du sac de billes au tas de sable, éditions Odile Jacob Sciences 1994
- Sur les squelettes Epreuve d'algèbre et de géométrie du CAPES 1996 Rapport du jury (p. 28-34)
- R. MARCH. La géométrie des tas de sable . Conférence aux journées APMEP 2001. [http://www2.ac-lille.fr/apmep/les\\_ateliers/LB30\\_March](http://www2.ac-lille.fr/apmep/les_ateliers/LB30_March)